

# Fluvo Gegenstromanlagen C2 Compact Rondo



Beton /  
Fliesenbecken



Beton /  
Folienbecken



Fertigbecken



Holzbecken



Polystyrol-Steine



nachträglicher  
Einbau



Becken mit  
Streichfolie



Zum  
Einschweissen





Art. Nr. Typ Beschreibung Preis CHF

## FLUVO GEGENSTROMANLAGE C2 COMPACT RONDO

Kompakte Bauweise für eine schnelle und einfache Montage. Geringe Montagekosten. Ohne Verrohrung.







### C2 COMPACT RONDO EINBAUSATZ

C

111042	  	Standard	493.00
111041		Standard	280.00
111043		Standard	393.00

### C2 COMPACT RONDO FERTIGMONTAGE

C

111072	  	ABS weiss	633.00
111092	  	Inox V4A	1'167.00
111071	 	ABS weiss	720.00
111093	 	Inox V4A	1'247.00

### C2 COMPACT RONDO PUMPENBAUSATZ, INKL. SCHALKASTEN MIT ZEITRELAIS

C

111100	C2 / 1,9	Q = 800 l/min., P2 = 1,9 kW / P1 = 2,6 kW Drehstrom 400 V Nennstrom 4,4 A, IE3-Motor	3'547.00
111101	C2 / 3,0	Q = 1000 l/min., P2 = 3,0 kW / P1 = 3,6 kW Drehstrom 400 V Nennstrom 6,5 A, IE3-Motor	3'871.00

### NT2 RONDO

C

Ausführung NT2 (Pumpe mit Funkfernsteuerung) ist zum gleichen Preis wie C2 Compact erhältlich.  
Nicht ab Lager lieferbar – Lieferzeit ca. 4 Wochen

Die Gegenstromschwimmanlagen wurden für den privaten Bereich konzipiert.  
Sie sind bis zu einer Salzkonzentration (NaCl) von 1000 mg/l geeignet.  
**TIPP!** Salzwasserbeständige Anlagen bis 4500 mg/l auf Anfrage.



# Fluvo Gegenstromanlagen Xanas getrennt

Art. Nr.      Typ      Beschreibung      Preis CHF

## FLUVO GEGENSTROMANLAGE XANAS GETRENNT



- Variabler Standort der Pumpe möglich
- **Regelbare Attraktionspumpe IE 3 Motor bis 72 m³/h**
- Einzigartige, ultraflache Bauweise 30 mm, Durchmesser 285 mm
- Beleuchteter Sensortaster für AN/AUS
- Sensortaster zur Regulierung des Wassers und Luftstroms
- Effektive und zuverlässige automatische Luftbeimischung
- Integrierte Ansaugung über tropfenförmiges Lochraster
- Salzwasserbeständig bis 3'000 mg/l bzw. 0,5% Salzgehalt

## XANAS GETRENNT EINBAUSATZ

**C**



111410		Fluvo Einbausatz V4A Xanas, Anschluss DN65/15	1'117.00
111411		Fluvo Einbausatz V4A Xanas, Anschluss DN65/15	1'350.00
111412		Fluvo Einbausatz V4A Xanas, Anschluss DN65/15	1'417.00
111413		Fluvo Einbausatz V4A Xanas, Anschluss DN65/15	1'350.00

## XANAS GETRENNT FERTIGMONTAGE

**C**



111420		Fluvo Fertigmontage Xanas, Sensortaster, ABS anthrazit	1'350.00
111421		Fluvo Fertigmontage Xanas, Sensortaster, ABS anthrazit	1'467.00

## XANAS GETRENNT PUMPENBAUSATZ REGELBAR





















**C**



111430	Fluvo Pumpenbausatz Xanas 4,0 kW, 72 m³/h, 400 V, mit Frequenzumrichter		5'500.00
--------	--	--	----------



# Fluvo Gegenstromanlagen C2G getrennt Rondo

Art. Nr.	Typ	Beschreibung	Preis CHF
<b>FLUVO GEGENSTROMANLAGE C2G GETRENNT RONDO</b>			
Variabler Standort der Pumpen möglich.			
<b>C2G GETRENNT RONDO EINBAUSATZ</b>			<b>C</b>
111044	 	Standard	800.00
111046		Standard	987.00
111047		Standard	1'067.00
111069		Standard	1'120.00
111068	  	90° für Mauerstärke ab 18 cm	1'754.00
<b>C2G GETRENNT RONDO FERTIGMONTAGE</b>			<b>C</b>
111072	  	ABS weiss	633.00
111092	  	Inox V4A	1'167.00
111074	 	ABS weiss	720.00
111096	 	Inox V4A	1'247.00
<b>C2G GETRENNT RONDO EINBAUSATZ – FÜR NACHTRÄGLICHEN EINBAU</b>			<b>C</b>
111045	 	Standard	1'554.00
111163	Einbauset	Eindichtmaterial und Werkzeug mit Verarbeitungs- und Einbauanleitung	840.00
<b>C2G GETRENNT RONDO PUMPENBAUSATZ MIT ANGEBAUTEM STÜTZFUSS INKLUSIV SCHALTKASTEN MIT ZEITRELAIS</b>			<b>C</b>
111106	C2G / 1,9	Q = 800 l/min., P2 = 1,9 kW / P1 = 2,6 kW Drehstrom 400 V, Nennstrom 4,4 A, IE3-Motor	2'788.00
111107	C2G / 3,0	Q = 1000 l/min., P2 = 3,0 kW / P1 = 3,6 kW Drehstrom 400 V, Nennstrom 6,5 A, IE3-Motor	3'520.00
<b>NT2G RONDO</b>			<b>C</b>
Ausführung NT2G (Pumpe mit Funkfernsteuerung) ist zum gleichen Preis wie C2G Compact erhältlich. Nicht ab Lager lieferbar – Lieferzeit ca. 4 Wochen			

Die Gegenstromschwimmanlagen wurden für den privaten Bereich konzipiert.  
Sie sind bis zu einer Salzkonzentration (NaCl) von 1000 mg/l geeignet.  
Salzwasserbeständige Anlagen bis 4500 mg/l auf Anfrage.

**TIPP!**



# Fluvo

## Zubehör und Ersatzteile

Art. Nr.	Typ	Beschreibung	Preis CHF
<b>ZUBEHÖR</b>			<b>C</b>
111127		Impuls-Düse MD9 für Vibrationsmassage aus korrosionsfestem Kunststoff, Kunststoff-filtersieb	625.00
111139		Impuls-Düse MD3 für Vibrationsmassage aus korrosionsfestem Kunststoff, mit blauem 1,8 m langem Schlauch	350.00
111225		Massageschlauch blau, Einfachausführung für Druckpunktmassage, Länge 1,8 m	342.00
161094		Handgriff 45° pro Stück	217.00
111125		Haltegriff 90° pro Stück	157.00
111130		Rundhaltebügel für C2 zu Fertigmontage in ABS und Inox	rondo 692.00
111129		Rundhaltebügel für C2 zu Fertigmontage in ABS und Inox	rondo 692.00
111128		Rundhaltebügel für C2 zu Fertigmontage in ABS und Inox	rondo 692.00
111134		Rundhaltebügel für C2G zu Fertigmontage in ABS und Inox	rondo 692.00
111136		Rundhaltebügel für C2G zu Fertigmontage in ABS und Inox	rondo 692.00
<b>ERSATZTEILE</b>			<b>C</b>
111143		Winterabdeckung PVC mit O-Ring	153.00
111141		Stützkonsole höhenverstellbar	300.00
111142		Wandkonsole für 0,75 kW - 4,0 kW	433.00
111-072		Schrittschalter Rapa	152.00
111-096		Fraba DW Schalter	223.00
111-101		Einschubsatz rondo blau	92.00
111-178		Einschubsatz rondo inox silber	105.00
111-105		Schlauchkupplung für rondo C2	207.00
111-108		Schlauchkupplung für rondo C2G	207.00
111-107		Schaltmembrane C2G classic	150.00
111-111		Schaltmembrane C2 classic	150.00

# Fluvo

## Kombination von 2 Attraktionen mit einer Pumpe

Art. Nr.	Typ	Beschreibung	Preis CHF
<b>C2G RONDO MIT 3-WEGE BESGO VENTIL UND 3 MASSAGEDÜSEN</b>			<b>C</b>
111044		C2G rondo Einbausatz	800.00
111092		C2G rondo Fertigmontage, Inox V4A	1'167.00
111219		Rio Compact Einbausatz Massagedüse (Es benötigt 3 Stk.)	358.00
111196		Comfort pro Massagedüse, Inox V4A 20 m³/h, inkl. Fliesenblende und Luftventil V4A (Es benötigt 3 Stk.)	692.00
111374		Pumpe Typ WK 3 kW 400 V, 6,5 A Gewindeanschluss	2'334.00
083330		3-Wege Besgo Ventil DN 65 / Ø 75 mm	990.00
111154		Schaltkasten 3,0 kW 400 V für Steuerung Besgo Ventil	1'240.00
<b>C2G GETRENNT RONDO</b>			<b>C</b>
111044		C2G rondo Einbausatz	800.00
111092		C2G rondo Fertigmontage, Inox V4A	1'167.00
111221		Rio grande Einbaugehäuse Bodensprudler	617.00
111230		Mehrlochdüse V4A, Inox V4A 24 - 42 m³/h, Wand 48 - 60 m³/h, Boden	975.00
111374		Pumpe Typ WK 3 kW 400 V, 6,5 A Gewindeanschluss	2'334.00
083330		3-Wege Besgo Ventil DN 65 / Ø 75 mm	990.00
111154		Schaltkasten 3,0 kW 400 V für Steuerung Besgo Ventil	1'240.00

Die Gegenstromschwimmanlagen wurden für den privaten Bereich konzipiert.  
Sie sind bis zu einer Salzkonzentration (NaCl) von 1000 mg/l geeignet.  
Salzwasserbeständige Anlagen bis 4500 mg/l auf Anfrage.



### 2 Wasserattraktionen mit 1 Pumpe

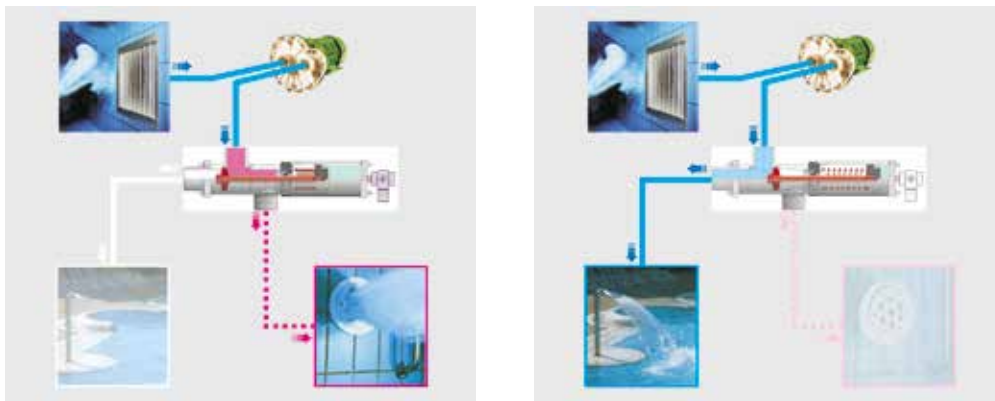



# Fluvo

## GSA und Schwallduschen



Art. Nr. Typ Beschreibung Preis CHF

### X-JET POWER-GEGENSTROMSCHWIMMANLAGE

Wir erstellen Ihnen gerne ein Angebot!



auf Anfrage



### RIO SCHWALL EINBAUSATZ

C

Bestehend aus: Einbaugehäuse zum Einbetonieren, Rohrabgang gerade  
Nicht enthalten: Rohrleitung, Winkel, Muffen, Absperrereinheiten (Kugelventile)





111250		Einbaugehäuse für Attraktionen		692.00
111202		Einbaugehäuse für Druckwellenschalter		433.00
111158		Einbausatz für Ansaugung secur 40 für den Einbau ab 0,6 m unter dem Wasserspiegel		667.00

Einbausätze zum Einschweissen in Edelstahlpool auf Anfrage.

### RIO SCHWALL FERTIGMONTAGE

C

Schwalldusche (Edelstahl 1.4571) matt, gebeizt und gebürstet, Carbon schwarz oder weiss

111253		Schwalldusche Cobra Maxi rund inkl. Blendenhälften 24 - 42 m <sup>3</sup> /h Höhe 800 mm	matt Inox V4A	4'584.00
111262		Schwalldusche Cobra Midi-Spezial 25 m <sup>3</sup> /h Höhe 600 mm	Inox V4A	2'801.00
111255		Fertigmontage Cobra Mini 18 m <sup>3</sup> /h Höhe 400 mm	Inox V4A	2'951.00
111252*		Schwalldusche Cobra Carbon, solebeständig Farbe schwarz oder weiss, muss bei der Bestellung angegeben 24 - 42 m <sup>3</sup> /h Höhe 800 mm		4'151.00
111239		Druckwellenschalter inkl. Schrauben	Inox V4A	600.00
111159		Ansaugsieb secur 40 40 m <sup>3</sup> /h bei 0,5 m/s	Inox V4A	483.00

\*Nicht ab Lager lieferbar

Pumpen und Schaltkasten für Wasserattraktionen finden Sie auf der Seite 339.



Cobra















Carbon







# Fluvo Massagedüsen Einbausätze

## Rio Compact / Grande













Art. Nr.	Typ	Beschreibung	Preis CHF
<b>RIO COMPACT PRO EINBAUSATZ DN 50/20</b>			<b>C</b>
Bestehend aus: Einbausatz zum Einbetonieren aus ABS Nicht enthalten: Rohrleitungen, Winkel, Muffen, Absperreinheiten (Kugelventile)			
111219	 	Einbausatz ABS	358.00
111194	 	Einbausatz Inox V4A	592.00
111218		Einbausatz Inox V4A	730.00
111242		Einbausatz ABS	583.00
111236	 	Einbausatz 90° ABS	417.00
111237	 	Einbausatz 90° Inox V4A	683.00
111241		Einbausatz 90° ABS	642.00
111193		Einbausatz für Düse 2" IG Wasser, 1/2" AG Luft, Aussendurchmesser 112 mm zum Einschweissen in Edelstahl- becken	575.00

<b>RIO GRANDE EINBAUSATZ DN 65/20</b>			<b>C</b>
Bestehend aus: Einbausatz zum Einbetonieren aus ABS Nicht enthalten: Rohrleitungen, Winkel, Muffen, Absperreinheiten (Kugelventile)			
111220	 	Einbausatz für Wandeinbau (Rohrabgang gerade)	558.00
111221	 	Einbausatz für Bodeneinbau (90°)	617.00
111247		Einbausatz für Bodeneinbau (90°)	843.00



# Fluvo Massagedüsen Einbausätze Rio Compact / Secur















Art. Nr.	Typ	Beschreibung	Preis CHF
<b>EINBAUSATZ DRUCKWELLENSCHALTER</b>			<b>C</b>
111202	 	Einbausatz	433.00
111264		Einbausatz	608.00
111243		Einbausatz	608.00
111259		Einbausatz für Druckwellenschalter kompl. in Inox, Aussendurchmesser 110 mm zum Einschweissen in Edelstahl- becken	700.00
<b>EINBAUSATZ PIEZOSCHALTER</b>			<b>C</b>
111235	 	Einbausatz	333.00
111245		Einbausatz	567.00
<b>Auch zum Einschweissen in Edelstahlbecken auf Anfrage.</b>			
<b>EINBAUSATZ SECUR 40 DN100</b>			<b>C</b>
111158	 	Einbausatz für den Einbau ab 0,6 m unter dem Wasserspiegel	667.00
111161		Einbausatz für den Einbau ab 0,6 m unter dem Wasserspiegel	733.00





# Fluvo Massagedüsen Fertigmontage

## Rio Compact / Grande

Art. Nr.	Typ	Beschreibung	Preis CHF
<b>RIO COMPACT FERTIGMONTAGE DÜSE BALANCE 12 m³/h</b>			<b>C</b>
111213		Balance <b>pro</b> 12 m³/h	ABS weiss 383.00
111214		Balance <b>pro</b> 12 m³/h	ABS weiss 508.00
111212		Balance <b>pro</b> 12 m³/h	ABS weiss 325.00
111195		Balance 12 m³/h compact	Inox V4A 600.00
111197		Balance 12 m³/h compact	Inox V4A 717.00
111248		Balance 12 m³/h compact	Inox V4A 542.00
<b>RIO COMPACT FERTIGMONTAGE DÜSE COMFORT 20 m³/h</b>			<b>C</b>
111216		Comfort <b>pro</b> 20 m³/h	ABS weiss 483.00
111217		Comfort <b>pro</b> 20 m³/h	ABS weiss 608.00
111215		Comfort <b>pro</b> 20 m³/h	ABS weiss 417.00
111196		Comfort 20 m³/h compact	Inox V4A 692.00
111198		Comfort 20 m³/h compact	Inox V4A 817.00
111249		Comfort 20 m³/h compact	Inox V4A 617.00
<b>RIO GRANDE FERTIGMONTAGE</b>			<b>C</b>
111230		Mehrlochdüse 24 - 42 m³/h, Wand 48 - 60 m³/h, Boden	Inox V4A 975.00
<b>RIO COMPACT FERTIGMONTAGE DÜSE KARIBIC 48 - 60 m³/h</b>			<b>C</b>
111226		Karibic Düse beweglich 48 - 60 m³/h	Inox V4A 750.00











Pumpen und PN-Schaltkasten für Wasserattraktionen finden Sie auf der Seite 339.

# Fluvo Massagedüsen Fertigmontage

## Rio Compact / Secur



Art. Nr.	Typ	Beschreibung		Preis CHF
<b>FERTIGMONTAGE DRUCKWELLENSCHALTER</b>				<b>C</b>
111239		Druckwellenschalter	Inox V4A	600.00
111192		Druckwellenschalter	Inox V4A	700.00
111260		Druckwellenschalter	Inox V4A	600.00
<b>FERTIGMONTAGE PIEZOSCHALTER</b>				<b>C</b>
111265		Piezoschalter quadratisch	Inox V4A	592.00
111266		Piezoschalter quadratisch	Inox V4A	717.00
111267		Piezoschalter quadratisch	Inox V4A	592.00
<b>FERTIGMONTAGE ANSAUGSIEB SECUR 40 320x270mm (nur für Wandeinbau)</b>				<b>C</b>
- Lochdurchmesser = 8 mm				
- 40 m³/h bei 0,5 m/s				
111159		Ansaugsieb secur 40	Inox V4A	483.00
111160		Ansaugsieb secur 40	Inox V4A	600.00
111162		Ansaugsieb secur 40	Inox V4A	600.00

Pumpen und PN-Schaltkasten für Wasserattraktionen finden Sie auf der Seite 339.

# Fluvo Pumpen und Schaltkasten

Art. Nr. Beschreibung Preis CHF

## KUNSTSTOFFPUMPEN FÜR WASSERATTRAKTIONEN TYP WK C

Niederdruck-Kunststoffpumpen der Baureihe WK für Wasserattraktionen, mit Gewindeanschluss, Chloridgehalt max. 4'500 mg/l



							bei 10 mWs
111371	1,5 kW	3,5 A	400 V	42 m³/h	Saug/Druck 2½" / 2" AG		1'984.00
111372	1,9 kW	4,4 A	400 V	48 m³/h	Saug/Druck 2½" / 2" AG		2'184.00
111374	3,0 kW	6,5 A	400 V	60 m³/h	Saug/Druck 2½" / 2" AG		2'334.00
111375	4,0 kW	9,0 A	400 V	80 m³/h	Saug/Druck 3" / 2½" AG		2'700.00

**Aufpreis für Solewasserausführung 10% - Lieferzeit ca. 4 Wochen**

## SELBSTANSAUGENDE PUMPE TYP SMK C

Kreiselpumpe mit Gewindeanschluss, Chloridgehalt max. 4'500 mg/l



							bei 10 mWs
111380	1,5 kW	3,25 A	400 V	42 m³/h	Saug/Druck 2½" AG		2'558.00
111381	3,0 kW	6,50 A	400 V	60 m³/h	Saug/Druck 2½" AG		3'478.00

**Weitere Ausführungen auf Anfrage**

## PUMPEN-BAUSÄTZE 400 V FÜR REPARATUREN (KOMPLETT MIT MOTOR, LAUFRAD UND GEHÄUSEDICHTUNG) C



111108	Pumpen-Bausatz Fluvo 1,9 kW, 400 V, 4,4 A für Reparaturen						1'834.00
111109	Pumpen-Bausatz Fluvo 3,0 kW, 400 V, 6,5 A für Reparaturen						2'168.00

## SCHALTKASTEN TYP CONTROL NT 1 C

Schaltkasten 400 V

Mit Steuerfunktionen: Externe Schaltung, Piezotaster, DW-Schalter (mit PE-Wandler), mit Zeitrelais einschliesslich 5 m Schlauch















111315	Schaltkasten P2 = 1,1 kW 400 V, 2,3 A						980.00
111170	Schaltkasten P2 = 1,5 kW 400 V, 2,86 A						980.00
111150	Schaltkasten P2 = 1,9 kW 400 V, 3,6 A						980.00
111149	Schaltkasten P2 = 3,0 kW 400 V, 6,5 A						980.00
111153	Schaltkasten P2 = 1,9 kW 400 V 4,4 A <b>zu Besgo Ventil 230 V</b> für zwei Wasserattraktionen mit 1 Pumpe						1'240.00
111154	Schaltkasten P2 = 3,0 kW 400 V 6,5 A <b>zu Besgo Ventil 230 V</b> für zwei Wasserattraktionen mit 1 Pumpe						1'240.00

11

# Fluvo

## Luftsprudelplatten und Ansaugung

Art. Nr.	Typ	Beschreibung	Preis CHF
<b>RIO GRANDE LUFT</b>			<b>C</b>
Bodensprudler rund Ø 230 mm			
111325		Einbausatz Rio Grande Luft 25 m³/h	609.00
111326		Fertigmontage Rio Grande Luft 25 m³/h	834.00
<b>EINBAUSATZ ZU LUFTSPRUDELPLATTE EDELSTAHL</b>			<b>C</b>
111332*		30 x 30 cm	PVC weiss 375.00
111333*		30 x 50 cm	PVC weiss 383.00
111336*		50 x 50 cm	PVC weiss 492.00
<b>Aufpreis für Streichfolie + 10%</b>			
<b>FERTIGMONTAGE ZU LUFTSPRUDELPLATTE EDELSTAHL</b>			<b>C</b>
Bestehend aus: Luftsprudelplatte Edelstahl 1.4571			
111341*		30 x 30 cm 40 m³/h	Inox V4A 1'592.00
111342*		30 x 50 cm 60 m³/h	Inox V4A 1'943.00
111345*		50 x 50 cm 100 m³/h	Inox V4A 2'775.00
<b>EINBAUSATZ ZU SAUGSIEB UND SAUGGITTER 490 X 490 MM</b>			<b>C</b>
111166*		Einbaugehäuse für 1 Saugsieb/-gitter 1 x DN 250	1'017.00
<b>FERTIGMONTAGE SAUGGITTER (NUR FÜR WANDEINBAU) 490 X 490 MM</b>			<b>C</b>
111156*		1 Saugsieb secur 240 Maschenweite = 5 mm bei 0,5 m/s = 240 m³/h	Inox V4A 2'984.00
<b>EINBAUSATZ ZU SAUGSIEB 320 X 270 MM SECUR 40</b>			<b>C</b>
Für den Einbau ab 0,6 m unter dem Wasserspiegel			
111158	 	Einbausatz für Ansaugung secur 40 Anschluss: DN 100	667.00
<b>Zum Einschweissen in Edelstahlpools auf Anfrage</b>			
<b>FERTIGMONTAGE ANSAUGSIEB (NUR FÜR WANDEINBAU) 320 X 270 SECUR 40</b>			<b>C</b>
111159		Ansaugsieb secur 40 Lochdurchmesser = 8 mm bei 0,5 m/S = 40 m³/h	Inox V4A 483.00

\*Nicht ab Lager lieferbar

Seitenkanalverdichter siehe Seite 183.



# Fitstar Gegenstromanlagen Taifun



Art. Nr. Beschreibung Preis CHF

## FITSTAR GEGENSTROMANLAGE TAIFUN – „RUNDE ARMATUR“ C

- mit Piezo-Schalter
- geeignet für alle Beckenarten
- serienmässig mit Schiebersatz
- einbau- und montagefreundlich
- komplette Anlage besteht immer aus Einbausatz und Anschluss-Satz

112000	Einbausatz Typ Taifun Einbautiefe 24 cm	879.00
112001	Einbausatz Typ Taifun Einbautiefe 15 cm	832.00
112009	Einbausatz Taifun, Taifun Duo aus Edelstahl zum Einschweissen Einbautiefe 24 cm	1'199.00
112006	Anschluss-Satz Taifun 3,4 kW runde Armatur, mit 380 V Pumpe / Leistung 2,6 kW, Leistungsaufnahme 3,4 kW	4'090.00
112014	Fitstar Düsenstockverlängerung für Taifun-Armatur, für Einbau- satz V4A (112009) zusätzlich zu Anschlusssatz	55.00
112043	Flanschsatz für Folienbecken für alle GSA Typ Taifun	95.00
112003	Flanschsatz aus V4A für Streichfolie	212.00
112044	Einbaufansch für Fertigbecken mit Stehbolzen und Konterflansch für alle GSA Typ Taifun	318.00
112020	Haltegriff für GSA Taifun, runde Armatur	353.00

## FITSTAR GEGENSTROMANLAGE TAIFUN – „RECHTECKIGE ARMATUR“ C

- mit Piezo-Schalter
- geeignet für alle Beckenarten
- serienmässig mit Schiebersatz
- einbau- und montagefreundlich
- komplette Anlage besteht immer aus Einbausatz und Anschluss-Satz

112000	Einbausatz Typ Taifun Einbautiefe 24 cm	879.00
112001	Einbausatz Typ Taifun Einbautiefe 15 cm	832.00
112009	Einbausatz Taifun, Taifun Duo aus Edelstahl zum Einschweissen Einbautiefe 24 cm	1'199.00
112005	Anschluss-Satz Taifun 3,4 kW rechteckige Armatur, mit 380 V Pumpe / Leistung 2,6 kW, Leistungsaufnahme 3,4 kW	4'145.00
112014	Fitstar Düsenstockverlängerung für Taifun-Armatur, für Einbau- satz V4A (112009) zusätzlich zu Anschlusssatz	55.00
112043	Flanschsatz für Folienbecken für alle GSA Typ Taifun	95.00
112003	Flanschsatz aus V4A für Streichfolie	212.00
112044	Einbaufansch für Fertigbecken mit Stehbolzen und Konterflansch für alle GSA Typ Taifun	318.00
112021	Haltegriff für GSA Taifun, rechteckige Armatur	353.00

## ZUBEHÖR ZU FITSTAR GEGENSTROMANLAGE TAIFUN (BEIDE TYPEN) C

112030	Winkelsatz 90° G 2½" zu Einbausatz	288.00
112047	Pumpenkonsole für 1,5, 2,2 und 2,6 kW Pumpen	317.00
112023	Massageschlauch Taifun	93.00
112045	Blindplatte zu UNI, Taifun, Taifun Duo	158.00

Auf Wunsch sind alle Anlagen auch in PN-Ausführung lieferbar.





# Fitstar Gegenstromanlagen Taifun Duo



Art. Nr. Beschreibung Preis CHF

## FITSTAR GEGENSTROMANLAGE TAIFUN DUO C

**- mit Piezo-Schalter**  
 - doppelflutige Gegenstromanlage  
 - komplette Anlage besteht immer aus Einbausatz und Anschluss-Satz

112002	Einbausatz Typ Taifun Duo Einbautiefe 24 cm	995.00
112009	Einbausatz Taifun, Taifun Duo aus Edelstahl zum Einschweißen Einbautiefe 24 cm	1'199.00
112007	Anschluss-Satz Taifun Duo 3,4 kW runde Armatur mit 380 V Pumpe / Leistung 2,6 kW Leistungsaufnahme 3,4 kW	4'964.00
112043	Flanschsatz für Folienbecken für alle GSA Typ Taifun	95.00
112003	Flanschsatz aus V4A für Streichfolie	212.00
112044	Einbaufansch für Fertigbecken mit Stehbolzen und Konterflansch für alle GSA Typ Taifun	318.00
112020	Haltegriff runde Armatur	353.00

## ZUBEHÖR ZU FITSTAR GEGENSTROMANLAGE TAIFUN DUO C

112030	Winkelsatz 90° G 2½" zu Einbausatz	288.00
112047	Pumpenkonsole für 1,5, 2,2 und 2,6 kW Pumpen	317.00
112024	Massageschlauch Taifun Duo mit pulsierendem Wasserstrahl, inkl. Stopfen	566.00
112025	Massageschlauch Taifun Duo mit Stopfen	110.00
112045	Blindplatte zu UNI, Taifun, Taifun Duo	158.00

## EINZELTEILE ZU FITSTAR GSA TAIFUN / TAIFUN DUO C

112-087	Schwingungsdämpfer für Pumpen (Lieferumfang 1 Stk.)	21.00
112040	Bogen 90° 2" IG	92.00
112-002	Anschlussarmatur Taifun rund (nur Kopf) inkl. PN-Schalter	1'743.00
112-004	Anschlussarmatur Taifun Duo rund (nur Kopf) inkl. PN-Schalter	2'170.00
112-201	Anschlussarmatur Taifun (Kopf rund) V4A inkl. Piezo-Schalter und Platine für Sensorschaltkasten	1'743.00
112-009	Anschlussarmatur Typ Taifun Duo (Kopf rund) V4A inkl. Piezo-Schalter und Platine für Sensorschaltkasten	2'371.00

## EINZELTEILE ZU FITSTAR GSA UNI / JUNIOR C

112043	Flanschsatz für Folienbecken UNI	95.00
112-000	Anschlussarmatur UNI rund inkl. PN-Schalter	1'743.00
112033	Flanschsatz für Folienbecken Junior	128.00
112021	Haltegriff Junior	353.00
112-001	Anschlussarmatur Junior rechteckig inkl. PN-Schalter	1'390.00
112048	Massageschlauch UNI/Junior	83.00

**Auf Wunsch sind alle Anlagen in PN-Ausführung lieferbar.**

# Fitstar Gegenstromanlagen Double-Jet und Evolution

Art. Nr. Beschreibung Preis CHF

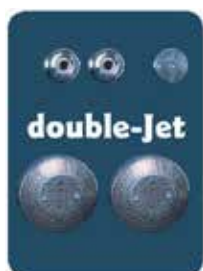

## GEGENSTROMANLAGE DOUBLE-JET C

- starke 2,6 kW Pumpe erbringt eine Förderleistung von 60 m<sup>3</sup>/h auf 2 Düsen
- Bedienung mit Piezo-Schalter
- 2 Ansaugungen mit Siebdurchmesser Ø 280 mm
- Ansauggeschwindigkeit entspricht den Vorgaben der DIN 13451
- inkl. Schaltkasten

112145	Einbausatz Typ Double-Jet für Fliesen- und Folienbecken	1'444.00
112146	Anschluss-Satz Double-Jet 1 x 2,6 kW DS für Fliesen- und Folienbecken	3'281.00
112148	Flanschsatz für Folienbecken Double-Jet	273.00
112147	Komplett-Satz Double-Jet 1 x 2,6 kW DS für Fertigbecken kompl. mit Einbauteilen, Stehbolzen und Kontering	4'637.00



## DÜSEN ZU GEGENSTROMANLAGE DOUBLE-JET EINZELN C

112160*	Einbausatz zu GSA-Düse für Folien- und Fliesenbecken	356.00
112162*	Einstrahldüse für Folien- und Fliesenbecken	282.00
112164*	Flanschsatz für Folienbecken	50.00
112161*	Einbausatz zu GSA-Düse für Fertigbecken	332.00
112163*	Einstrahldüse für Fertigbecken	262.00



\*Nur solange Vorrat!

## GEGENSTROMANLAGE EVOLUTION C

- eine 2,6 kW starke Pumpen erbringt einen kraftvollen Volumenstrom von 63 m<sup>3</sup>/h
- extrem leicht zu bedienen über Piezo - Taster
- 2 Ansaugsiebe gegenüber der formschönen Einstrahldüsen - Blende mit den Doppeldüsen
- Einstrahldüse passt in Stufe (Höhe 160mm) von Fertigbecken

112010	Einbausatz zu GSA Evolution für Fliesen- und Folienbecken	1'275.00
112013	Flanschsatz zu GSA Evolution für Folienbecken	165.00
112011	Einbausatz zu GSA Evolution für Fertigbecken	1'774.00
112012	Anschluss-Satz GSA Evolution mit 380V Pumpe	3'551.00



11

# Fitstar

## Massagestation Standard

Art. Nr.      Beschreibung      Preis CHF

### MASSAGEANLAGE TYP STANDARD

- inkl. Piezo-Schalter und Schaltkasten  
**- speziell für betonierte WP's oder Sprudelbecken geeignet**

#### 4 MASSAGEDÜSEN C



112097	Einbausatz für 4 Düsen 1,5 kW 230 V für Fliesen- und Fertigbecken	1'659.00
112098	Anschluss-Satz 4-fach für Fliesenbecken	4'620.00
112091	Flanschsatz 4-fach komplett für Massageanlage	214.00

#### 6 MASSAGEDÜSEN C



112126	Einbausatz für 6 Düsen 2,2 kW 230 V für Fliesen- und Fertigbecken	2'256.00
112128	Anschluss-Satz 6-fach für Fliesenbecken	5'170.00
112092	Flanschsatz 6-fach komplett für Massageanlage	272.00

#### INZELTEILE STANDARD MASSAGEDÜSEN 7 m³/h für Fliesen- und Folienbecken C



112135	Einbausatz zu Massagedüse Standard für Fliesen/Folie	299.00
112-175	Flanschsatz für Massageanlage Standard	30.00
112004	Flanschsatz aus V4A für Streichfolie	60.00

#### INZELTEILE STANDARD MASSAGEDÜSEN 7 m³/h für Fertigbecken C



112134	Einbausatz zu Massagedüse Standard für Fertigbecken	138.00
112136	Massagedüse V4A mit Lenkstrahl (7 m³/h)	137.00
112137	Mehrlochdüse V4A (7 m³/h)	158.00

**Weitere Wasserattraktionen von Fitstar wie Wasserpilz, Luftsprudelliegen, Schwallduschen Wildwasserkanaldüsen etc. auf Anfrage.**



# Fitstar Massagestation Combi-Whirl

Art. Nr.      Beschreibung      Preis CHF

## MASSAGESTATIONEN COMBI-WHIRL Ø 160 MM

- mit Pumpe, Massageplatte, Ansaugsieb
- **mit Schalter und Schaltkasten**
- **ohne Verrohrungsmaterial, Schieber, usw.**
- für Fliesen- und Folienbecken

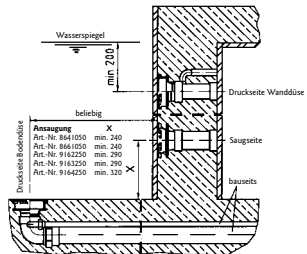

## BODENMASSAGE 1 x 40 m³/h

		C
112099	Rohbauteil komplett mit Fertigbauteil 2,2 kW	4'993.00
112100	Flanschsatz für Folienbecken	155.00

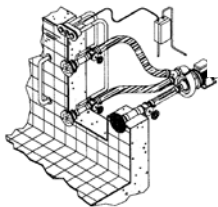

## WANDMASSAGE 2-FACH 2 x 25 m³/h

		C
112101	Rohbauteil komplett mit Fertigbauteil 2,6 kW	5'859.00
112102	Flanschsatz für Folienbecken	210.00

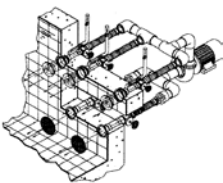

## WANDMASSAGE 3-FACH 3 x 25 m³/h

		C
112103	Rohbauteil komplett mit Fertigbauteil 4 kW	11'476.00
112104	Flanschsatz für Folienbecken	317.00

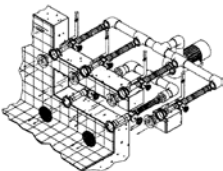

## WANDMASSAGE 4-FACH 4 x 25 m³/h

		C
112105	Rohbauteil komplett mit Fertigbauteil 4 kW	12'534.00
112110	Flanschsatz für Folienbecken	372.00



## EINZELTEILE ZU FITSTAR COMBI-WHIRL MASSAGEDÜSEN

		C
112059	Wandeinbaugehäuse mit Injektor Druckseite G 2" 25 m³/h	436.00
112169	Wandeinbaugehäuse mit Injektor mit Stehbolzen für Fertigbecken G2" 25 m³/h	458.00
112058	Bodeneinbaugehäuse 90° mit Injektor G 2" 40 m³/h	480.00
112057	Massageplatte V4A Ø 160 mm mit 8 mm Bohrungen für Art. 112059 + 112058	190.00
112062	Massageplatte V4A Ø 160 mm mit 8 mm Bohrungen für Art. 112169 Fertigbecken	194.00
112072	Flanschsatz für Folien und Fertigbecken (pro Düse und pro Ansaugung)	58.00
071354	Flanschsatz aus V4A für Streichfolie (pro Düse oder pro Ansaugung)	98.00
112056	Fitstar Luftansaugventil mit Schlauchschellen und Schlauchtülle ½" AG NW 19 (ohne Schlauch)	85.00

# Fitstar

## Ansaugen für Wasserattraktionen



Art. Nr.      Bezeichnung      Preis CHF

**BRONZE-ANSAUGGEHÄUSE FÜR WASSERATTRAKTIONEN** **C**  
**für Folien-, Beton und Fliesenbecken**

071248	Ansauggehäuse DN 65 aus Rotguss, kompl. mit Ansaugsieb V4A Ø 280 mm haarsicher, Anschlussgewinde 2½" IG	557.00
071249	Ansauggehäuse DN 65 aus Rotguss, kompl. mit Ansaugsieb V4A Ø 350 mm haarsicher, Anschlussgewinde 2½" IG	998.00
071251*	Ansauggehäuse DN 80 aus Rotguss, kompl. mit Ansaugsieb V4A Ø 350 mm haarsicher, PVC-Bundbuchse und Flansch DN 80	1'325.00
071254	Folienflansch für Ansauggehäuse DN 65	52.00
071255	Folienflansch für Ansauggehäuse DN 80	120.00
071354	Flanschsatz aus V4A zu Streichfolie für Ansauggehäuse DN 65	98.00

**BRONZE-ANSAUGGEHÄUSE FÜR WASSERATTRAKTIONEN** **C**  
**für Fertigbecken**

071258	Ansauggehäuse DN 65 mit Stehbolzen für Fertigbecken aus Rotguss, <b>ohne Ansaugsieb</b> Anschlussgewinde 2½" AG x 2" IG	377.00
--------	---	--------

**ANSAUGSIEB EINZELN ZU ANSAUGUNG** **C**

071-084	Ansaugsieb Ø 200 mm V4A für Ansauggehäuse DN 65, 16,2 m³/h	127.00
071-086	Ansaugsieb Ø 280 mm V4A für Ansauggehäuse DN 65, 31,9 m³/h	152.00
071-083	Ansaugsieb Ø 350 mm V4A für Ansauggehäuse DN 65, 52,7 m³/h	702.00

**TECHNISCHE DATEN**

Ansaugmenge nach DIN EN 13451	DN 65 / Ø 280	DN 65 / Ø 350	DN 80 / Ø 350
Durchflussmenge bei v=0,5 m/s	31,9 m³/h	52,7 m³/h	52,7 m³/h
Haarausziehkraft bei v=0,5 m/s	5,0 N	4,0 N	4,0 N



# Fitstar

## Luftsprudelsitz / Luftsprudelliege

Art. Nr.      Bezeichnung      Preis CHF



### FITSTAR LUFTSPRUDELSITZ FÜR FLIESEN- UND FOLIENBECKEN 500 mm C

Ohne PN-Schalter und ohne Schaltkasten

112106	Einbausatz Luftsprudelsitz 1-fach schmale Ausführung 40 m³/h	361.00
112108	Anschluss-Satz kompl. zu Luftsprudelsitz 1-fach mit Abdeckblech und Gebläse 0,5 kW/230 V	1'652.00
112107	Einbausatz Luftsprudelsitz 2-fach 80 m³	754.00
112109	Anschluss-Satz kompl. zu Luftsprudelsitz 2-fach mit Abdeckblech und Gebläse 0,9 kW 230 V	2'363.00



### FITSTAR LUFTSPRUDELSITZ FÜR FLIESEN- UND FOLIENBECKEN 500 mm C

112106	Einbausatz Luftsprudelsitz schmale Ausführung für 40 m³/h	361.00
112052	Abdeckblech Luftsprudelsitz schmale Ausführung für 40 m³/h	433.00

**NEU!**



### FITSTAR LUFTSPRUDELLIEGE FÜR FLIESENBECKEN C

Ganzkörper Massage für höchste Ansprüche. Ein Massageerlebnis der ganz exklusiven Art. Ohne Piezoschalter und Schaltkasten (muss separat bestellt werden).

112186	Einbausatz für 1 Liege komplett mit PVC Schutzabdeckung, verrohrten Ringleitung sowie justierbarer Montagehilfe	4'240.00
112185	Anschlusssatz für 1 Liege komplett mit Abdeckplatten aus V4A und Seitenkanalverdichter 1,1 kW, DS inkl. Schalldämpfer	4'521.00
112187	WEDI-Block aus Polystyrol-Hartschaum für Luftsprudelliege L=1745mm, B=725mm <b>(Nur Block, ohne Liege)</b> Die Luftsprudelliegen von Hugo Lahme sind jetzt auch fertig montiert in einem Block erhältlich. Das bedeutet eine enorme Zeitersparnis an der Baustelle. Mehrere Blöcke können zu einer durchgehenden Sprudelbank zusammengebaut werden. Leicht, feuchteresistent und chlorwassergeeignet. Trägermaterial für Fliesen.	6'501.00



**Ausführung für 2 oder 3 Liegen auf Anfrage.**

### ZUBEHÖR FÜR LUFTSPRUDELLIEGEN C

112082	Einbautopf für PN + Piezo-Schalter	145.00
112157	Piezo-Schaltereinsatz mit 20m Kabel für Folien- und Fliesenbecken	487.00
112149	Schaltkasten für Piezo-Schalter 1,1-1,5 kW, 400V, 2,5-3,6A	621.00



# Fitstar

## Zubehör zu Gegenstromanlagen

Art. Nr.      Bezeichnung      Preis CHF

### FITSTAR PIEZO-SCHALTER C

112082	Einbautopf PN- und Piezo-Schalter für Folien- und Fliesenbecken	145.00
112152	Piezo-Schaltereinsatz mit 5 m Kabel für Folien- und Fliesenbecken	414.00
112157	Piezo-Schaltereinsatz mit 20 m Kabel für Folien- und Fliesenbecken	487.00
112081	Flanschsatz für Einbautopf PN- und Piezo-Schalter	48.00
112008	Flanschsatz aus V4A für Streichfolie	117.00
112173	Piezo-Schaltereinsatz mit 5m Kabel für Fertigbecken mit Kontermutter + Schlauchtülle NW19 Achtung: mit Beckenhinterfüllung anwendbar!	484.00

### FITSTAR SCHALTKASTEN ZU PIEZO-SCHALTER C

112149	Schaltkasten für Piezo-Schalter 1,1-1,5 kW, 400 V, 2,5-3,6 A	621.00
112154	Schaltkasten für Piezo-Schalter 2,2 kW, 400 V, 4-6 A	621.00
112155	Schaltkasten für Piezo-Schalter 2,6 kW, 400 V, 5,5-8,5 A	621.00
112181	Schaltkasten für Piezo-Schalter Stern-Dreieck, Sanftanlauf, 4,0 kW, 400 V	2'217.00
112156	Elektronisches Schaltelement für bestehende PN-Schaltkasten	201.00
112176	Schaltkasten für Piezo-Schalter 3-Takt, 400 V <b>zu Besgo Ventil</b> , 2,6 kW, 5,5-8,5 A	639.00
112182	Schaltkasten für Piezo-Schalter 3-Takt, 400 V <b>zu Besgo Ventil</b> mit Stern-Dreieck, Sanftanlauf, 4,0 kW,	2'217.00

### FITSTAR PUMPEN C

112-080	Pumpe 1,1/1,5 kW, 20 m <sup>3</sup> /h, 2" 400 V 2,7 A	1'872.00
112-190	Pumpe 1,5/1,9 kW, 30 m <sup>3</sup> /h, 2" 230 V 9,5 A	2'163.00
112-076	Pumpe 2,2/2,8 kW, 48 m <sup>3</sup> /h, 2" 4,8 A (Uni, Junior)	1'891.00
112-078	Pumpe 2,6/3,4 kW, 60 m <sup>3</sup> /h, 2" 6,2 A (Taifun)	2'090.00
112-077	Pumpe 2,6/3,4 kW, 60 m <sup>3</sup> /h, 2 1/2" 6,2 A (Taifun Duo)	2'095.00
112-094	Pumpe 2,6 kW, 400 V, Klebemuffe PVC Ø 75	2'345.00
112-079*	Pumpe 4,0 kW, 100 m <sup>3</sup> /h, Sanftanlauf 8,6/5 A	4'653.00
112-082	Pumpen Druckstutzen R 2" 90° für 2,2 kW Pumpen	102.00
112-083	Pumpen Druckstutzen R 2" 90° für 2,6 kW Pumpen	102.00
112-084	Pumpen Druckstutzen R 2 1/2" 90° für 2,6 kW Pumpen	127.00
112-081	Pumpen Druck- und Saugstutzen Ø 90 mm für 4,0 kW Pumpen	102.00
112-087	Schwingungsdämpfer für Pumpen (Lieferumfang 1 Stk.)	21.00
112047	Pumpenkonsole für 1,5, 2,2 und 2,6 kW Pumpen	317.00
112046	Pumpenkonsole für 4 und 5,5 kW Pumpen	345.00

\* Muss mit Schaltkasten Sanftanlauf betrieben werden.

### FITSTAR ERSATZTEILE C

112-069	PN-Wandler DW 20	237.00
112-065	PN-Wandler D 3P	284.00
112-176	Schrittschalter/Stromstossrelais für 1 Pumpe	114.00



# Fitstar

## Zubehör zu Gegenstromanlagen



Art. Nr.      Bezeichnung      Preis CHF

### FITSTAR PNEUMATIK-SCHALTER C

112082	Einbautopf für PN + Piezo-Schalter	145.00
112080	PN-Schalter-Einsatz mit Blende V4A	177.00
112008	Flanschsatz aus V4A für Streichfolie	117.00
112081	Flanschsatz für PN + Piezo-Schalter für Folienbecken	48.00
112-068	PN-Luftschlauch rot 7/4 x 1,5 mm, Rolle à 25 m	83.00
112-066	PN-Luftschlauch rot 7/4 x 1,5 mm	9.00/m

### FITSTAR PNEUMATIKSCHALKASTEN C

112071	PN-Schaltkasten für 0,75 kW, 230 V mit Motorschutzschalter, 4,5-7,5 A	576.00
112073	PN-Schaltkasten für 0,9 kW, 230 V ohne Motorschutz	290.00
112070	PN-Schaltkasten für 2,0 kW, 230 V, 7-12 A	576.00
112079	PN-Schaltkasten für 1,1 kW, 400 V, 2,4-3,6 A	576.00
112075	PN-Schaltkasten für 2,2 kW 400 V, 4-6 A (7322050)	576.00
112074	PN-Schaltkasten für 2,6 kW 400 V, 6-9 A (7322060)	576.00
112083	PN-Schaltkasten 4,0 kW, mit Stern-Dreieck, Sanftanlauf, 400 V, 4-6 A	2'080.00
112175	PN-Schaltkasten 3-Takt 2,2 kW 400 V, 4-6 A <b>zu Besgo Ventil</b> , für 2 Wasserattraktionen mit einer Pumpe	659.00
112174	PN-Schaltkasten 3-Takt 2,6 kW 400 V, 5,5-8,5 A <b>zu Besgo Ventil</b> , für 2 Wasserattraktionen mit einer Pumpe	659.00

#### 2 Wasserattraktionen mit 1 Pumpe

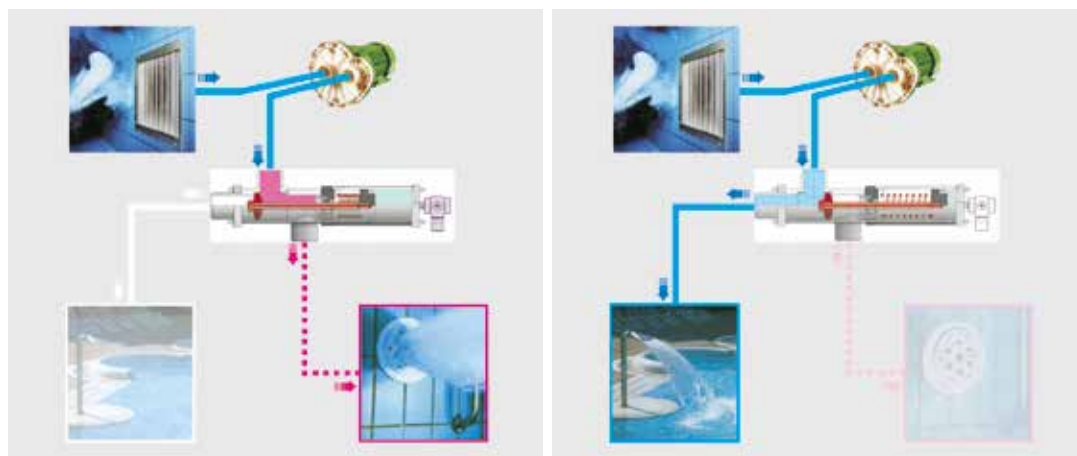

# UWE

## Gegenstromanlagen für Top- und Extremsportler



Art. Nr. Bezeichnung

Preis CHF



### UWE GEGENSTROMANLAGE TRIVA

Die neue und bestens erprobte Gegenstromanlage JetStream TriVA mit der innovativen FLAT-Stream-Technologie erzeugt eine flache, kraftvolle und gleichmässige Strömung knapp unter der Wasseroberfläche.

- für professionelles Training geeignet
- 150 m<sup>3</sup>/h und 225 m<sup>3</sup>/h Wasserleistung
- ruhigere Wasseroberfläche als bei herkömmlichen Gegenstromanlagen
- 3-Stufen-Bedienung über JetStream PIEZO, der neuen drucksensitiven Einknopf-Steuerung
- bis 3% Seewasserbeständig



### UWE GEGENSTROMANLAGE TRIVA 150 m<sup>3</sup>/h

C

113072	Rohbauteil TriVA Düse 3-Fach 150 m <sup>3</sup> /h 4x Ansaugung Wave 40, Piezo-Schalter	4'186.00
113181*	Rohbauteil TriVA V4A 150 m <sup>3</sup> /h <b>zum Einschweissen</b> 4 x Ansaugung Wave 40, Piezo-Schalter	4'453.00
113073	Fertigmontage TriVA Edelstahl V4A, Düse 3-Fach, 150 m <sup>3</sup> /h 4x Ansaugung Wave 40, Piezo-Schalter, Steuerung ohne Pumpen	5'368.00
113038	Flanschsatz TriVA 150 m <sup>3</sup> /h	1'117.00
113025	Pumpe 3,5 kW, 400 V, 2½" AG, 75 m <sup>3</sup> /h, 6,3 A Es müssen 2 Pumpen bestellt werden!	2'130.00

### UWE GEGENSTROMANLAGE TRIVA 225 m<sup>3</sup>/h

C

113033	Rohbauteil TriVA Düse 3-Fach 225 m <sup>3</sup> /h 2x Ansaugung Wave 100, Piezo-Schalter	4'733.00
113182*	Rohbauteil TriVA V4A 225 m <sup>3</sup> /h <b>zum Einschweissen</b> 2 x Ansaugung Wave 100, Piezo-Schalter	5'213.00
113034	Fertigmontage TriVA Edelstahl V4A, Düse 3-Fach, 225 m <sup>3</sup> /h 2x Ansaugung Wave 100, Piezo-Schalter, Steuerung ohne Pumpen	5'676.00
113035	Flanschsatz TriVA 225 m <sup>3</sup> /h	1'344.00
113025	Pumpe 3,5 kW, 400 V, 2½" AG, 75 m <sup>3</sup> /h, 6,3 A Es müssen 3 Pumpen bestellt werden!	2'130.00

### ZUBEHÖR

C

113049	Wandkonsole für 3,5 kW Pumpe	520.00
--------	------------------------------	--------

\*Nicht ab Lager lieferbar



# UWE Gegenstromanlagen JetStream Puro Compact

Art. Nr. Bezeichnung

Preis CHF



## UWE JETSTREAM PURO COMPACT

Die puristische Gegenstromanlage mit der bewährten FLAT-Stream Technologie.  
All In One-Lösung: Düse, Piezo-Schalter und Ansaugung in nur einem Bauteil.  
Ruhigere Wasseroberfläche als bei herkömmlichen Gegenstromanlagen.

- Flache Ausführung 300 x 500 x 20 mm
- Ohne Luftbeimischung
- Integrierter Piezo-Schalter
- Volumenstrom 65 m³/h bei 0,8 bar
- Anschlussspannung 400 V
- bis 3% Seewasserbeständigkeit

## UWE GEGENSTROMANLAGE PURO COMPACT

		C
113241	UWE Rohbauteil Puro Compact	1'374.00
113240	UWE Fertigbauteil Puro V4A Compact ohne Pumpe 3,5 kW	2'448.00
113242	Flanschsatz für Folien- und Polyesterbecken	395.00
113024	Pumpe 3,5 kW, 400 V, 2" AG, 65 m³/h, 6,3A	2'017.00



## ZUBEHÖR

		C
113049	Wandkonsole für 3,5 kW Pumpe	520.00
113046	Höhenverstellbare Bodenkonsole für 3,5 kW	500.00

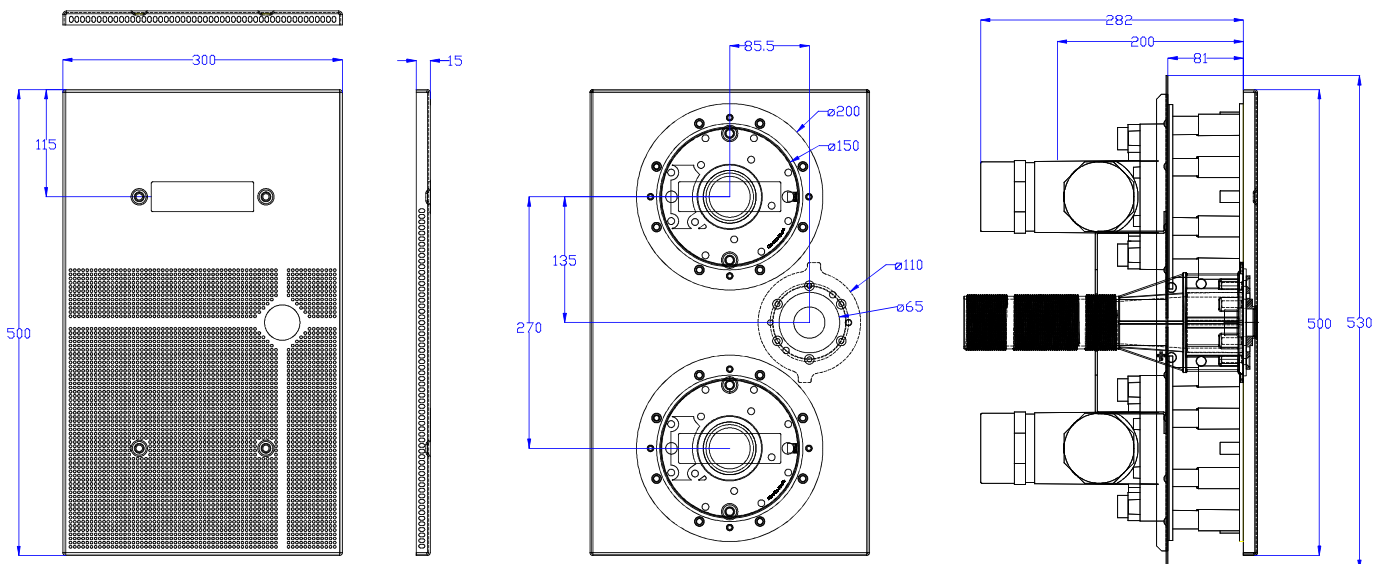



# UWE Gegenstromanlage PURO 1 + 2 speziell für Treppeneinbau in Polyesterbecken

Art. Nr.      Bezeichnung      Preis CHF

## UWE GEGENSTROMSCHWIMM-DÜSE PURO SOLO, FÜR TREPPENEINBAU GEEIGNET C

- Flache Ausführung 226 x 226 x 20 mm
- Ohne Luftbeimischung
- Volumenstrom 65 - 75 m<sup>3</sup>/h bei 0,8 bar
- bis 3% Seewasserbeständigkeit



113192	Puro Solo Düse komplett inkl. Rohbauteil und Frontplatte	1'014.00
113184	Flanschsatz für Folien- und Polyesterbeckern	146.00

**Achtung: Komplette Düse exkl. Ansaugung, Pumpe, Drücker usw. Zubehör siehe Seite 358.**

## UWE KOMPLETTSATZ JETSTREAM PURO 2

Die spezielle Gegenschwimmanlage für den Einbau in Treppen bei Polyesterbecken. Die FLAT-Stream-Technologie erzeugt eine flache, kraftvolle und gleichmässige Strömung knapp unter der Wasseroberfläche.

- Für senkrechte Treppenhöhe (ohne Radien gemessen) von mindestens 230mm
- 2 Stk. Ansaugungen Wave 40, DIN-Konform, können im Rollladen-Schacht oder im Becken gegenüber den beiden Düsen eingebaut werden.
- Mit Piezo-Drücker und mit Piezo-Steuerkasten
- Pumpe 3,5 kW, 400V, 75m<sup>3</sup>/h
- bis 3% Seewasserbeständigkeit

**NEU!**



## UWE GEGENSTROMANLAGE PURO 2 C

113215	UWE Rohbauteil Puro 2 2x Puro-Düse 1x Piezodrücker 2x Wave 40	2'158.00
113216	Fertigmontage Puro 2 mit Edelstahlblenden, ohne Pumpe 2x Front-Blende Puro-Düse quadratisch 1x Piezodrücker-Blende quadratisch 2x Ansaugung-Blende quadratisch 1x Piezo-Steuerkasten	1'862.00
113025	Pumpe 3,5 kW, 400 V, 2 <sup>1/2</sup> " AG, 75 m <sup>3</sup> /h, 6,3A	2'130.00
113217	Flanschsatz für Folien- und Polyesterbecken	682.00

## ZUBEHÖR C

113049	Wandkonsole für 3,5 kW Pumpe	520.00
113046	Höhenverstellbare Bodenkonsole für 3,5 kW	500.00



# UWE Gegenstromanlagen JetStream Juno

Art. Nr.      Bezeichnung      Preis CHF



## UWE JETSTREAM JUNO

C

- Aufnahmeleistung 3,5 kW
- Volumenstrom 60 m³/h bei 0,8 bar
- Schwenkdüse
- Einstellbares Luftperlbad
- Ein-/Aus-Schalter in Pneumatikausführung / Piezo
- mit Steuerkasten
- Anschlussspannung 400 V
- bis 3% Seewasserbeständig



113000	Rohbauteil aus ABS	548.00
113010	Fertigbauteil aus ABS weiss ohne Pumpe 3,5 kW passend zu Rohbauteil ABS (113000)	2'195.00
113160	Fertigbauteil aus ABS in Edelstahl-Design ohne Pumpe 3,5 kW, passend zu Rohbauteil ABS (113000)	2'430.00
113172	Fertigbauteil aus Edelstahl V4A ohne Pumpe 3,5 kW, passend zu Rohbauteil ABS (113000)	3'056.00
113032	Flanschsatz für Folien- und Polyesterbecken	255.00
113037	Flanschsatz für Streichfolie	117.00
113170	Rohbauteil aus V4A <b>zum Einschweissen in Edelstahlbecken</b>	1'319.00
113171	Fertigbauteil aus Edelstahl V4A ohne Pumpe 3,5 kW, passend zu Rohbauteil V4A (113170)	3'056.00
113024	Pumpe 3,5 kW, 400 V, 2" AG, 65 m³/h, 6,3 A	2'017.00

## ZUBEHÖR

C



113049	Wandkonsole für 3,5 kW Pumpe	520.00
113046	Höhenverstellbare Bodenkonsole für 3,5 kW	500.00
113044	Griffpaar für Betonbecken	161.00
113045	Griffpaar für Polyesterbecken	328.00
113041	Massageschlauch 1,5 m	149.00
113047	Massageschlauch 2,5 m	170.00
113043	Massagedüse	39.00
113175	Haltegriff in V4A, für Fertigbecken Juno in V4A (113172 und 113171)	578.00



ABS weiss



Edelstahl-Design



Edelstahl V4A



# UWE Gegenstromanlagen

## JetStream Bambo 2 / Bambo 2 Lux

Art. Nr.      Bezeichnung      Preis CHF

### UWE JETSTREAM BAMBO 2 / BAMBO 2 LUX



- Aufnahmeleistung 3,5 kW
- Volumenstrom 75 m<sup>3</sup>/h bei 0,8 bar
- Zwei Schwenkdüsen mit regelbarer Schubkraft
- Einstellbares Luftperlbad
- Ein-/Aus-Schalter in Pneumatikausführung / Piezo
- Anschlussspannung 400 V
- bis 3% Seewasserbeständig

### BAMBO 2 OHNE BELEUCHTUNG

C



113007	Rohbauteil aus ABS	1'799.00
113177	Fertigbauteil aus Edelstahl V4A, PN-Schalter ohne Pumpe 3,5 kW, passend zu Rohbauteil ABS	3'504.00
113165	Flanschsatz für Folien- und Polyesterbecken	470.00
113037	Flanschsatz für Streichfolie Achtung: Für Bambo 2 müssen 2 Stk. bestellt werden.	117.00
113176*	Rohbauteil aus V4A <b>zum Einschweissen in Edelstahlbecken</b>	2'627.00
113178*	Fertigbauteil aus Edelstahl V4A, Piezo-Schalter ohne Pumpe 3,5 kW, passend zu Rohbauteil V4A	3'704.00
113025	Pumpe 3,5 kW, 400 V, 2½" AG, 75 m <sup>3</sup> /h, 6,3 A	2'130.00

\*Nicht ab Lager lieferbar

**Bambo 2 in Ausführung ABS weiss oder mit Beleuchtung auf Anfrage.**

**Bambo 2 in Ausführung Edelstahl V4A und Licht auf Anfrage.**

### ZUBEHÖR

C



113050	Wandkonsole	542.00
113046	Höhenverstellbare Bodenkonsole für 3,5 kW	500.00
113044	Griffpaar für Betonbecken	161.00
113045	Griffpaar für Polyesterbecken	328.00
113041	Massageschlauch 1,5 m	149.00
113043	Massagedüse	39.00



Edelstahl V4A



Edelstahl V4A und Licht  
auf Anfrage

# UWE

## Massageanlage Libra

Art. Nr.      Bezeichnung      Preis CHF



### UWE MASSAGEANLAGEN LIBRA 3, 4, 5

- Aufnahmeleistung 3,5 kW
- Volumenstrom 40 m³/h / 50 m³/h / 60 m³/h
- 3, 4 oder 5 Wellnessdüsen: 10 - 12 m³/h pro Düse
- Konstantes Luftperlbad
- Anschlussspannung 400 V
- mit Ansaugung
- **ohne Schalter und Steuerung**

#### LIBRA 3 C

113054	Rohbauteil aus ABS	1'442.00
113087	Fertigbauteil mit Edelstahl-Blenden ohne Pumpe	1'029.00
113069	Flanschsatz für Folien- und Polyesterbecken	437.00
113024	Pumpe 3,5 kW, 400 V, 2" AG, 65 m³/h, 6,3 A	2'017.00
<b>Total ohne Flanschsatz</b>		<b>4'488.00</b>



#### LIBRA 4 C

113055	Rohbauteil aus ABS	1'732.00
113088	Fertigbauteil mit Edelstahl-Blenden ohne Pumpe	1'197.00
113070	Flanschsatz für Folien- und Polyesterbecken	537.00
113024	Pumpe 3,5 kW, 400 V, 2" AG, 65 m³/h, 6,3 A	2'017.00
<b>Total ohne Flanschsatz</b>		<b>4'946.00</b>



#### LIBRA 5 C

113056	Rohbauteil aus ABS	2'035.00
113089	Fertigbauteil mit Edelstahl-Blenden ohne Pumpe	1'339.00
113071	Flanschsatz für Folien- und Polyesterbecken	635.00
113024	Pumpe 3,5 kW, 400 V, 2" AG, 65 m³/h, 6,3 A	2'017.00
<b>Total ohne Flanschsatz</b>		<b>5'391.00</b>



#### UWE EINLOCH-MASSAGEDÜSE SOLO C

10 - 12 m³

Kein Mensch ist wie der Andere. Entsprechend unterschiedlich sind die Fragen nach der richtigen Platzierung einer Massagedüse in der Beckenwand. Die Antwort ist Libra. Die Düsen werden exakt dort platziert, wo Sie es gerne hätten. Zum Beispiel in der Höhe Ihres Nackens, Ihres Steissbeines oder Ihrer Knie.

- Volumenstrom pro Düse 10 - 12 m³/h
- mit autom. Luftansaugung
- Düsen, Pumpen und Ansaugungen nach Wahl
- bis 3% Seewasserbeständig
- **alle Frontteile in Edelstahl**

113199	Libra Solo Einlochdüse komplett <b>rund</b> inkl. Rohbauteil und Frontplatte 10 - 12 m³/h	462.00
113198*	Libra Solo Einlochdüse komplett rund inkl. Rohbauteil <b>zum Einschweissen</b> 10 - 12 m³/h	1'250.00
113183	Flanschsatz zu Libra Düse	117.00
113029	Flanschsatz für Streichfolie zu Libra Düse	58.00

\*Nicht ab Lager lieferbar



11



# UWE

## Massageanlagen Lido Solo / Miro Solo

Art. Nr. Bezeichnung Preis CHF



### UWE MEHRLOCH-MASSAGEDÜSEN VIVA UND LIDO SOLO

Wand 30 m<sup>3</sup>/h und Boden 60 m<sup>3</sup>/h

C

- mit automatischer Luftansaugung
- Düsen, Pumpen und Ansaugungen nach Wahl
- alle Frontteile in Edelstahl

113197	Lido Solo Mehrloch-Massagedüse <b>rund</b> Anschluss gerade ab 24 cm inkl. Rohbauteil und Frontplatte	1'054.00
113223	Lido Solo Mehrloch-Massagedüse <b>quadratisch</b> Anschluss gerade ab 24 cm inkl. Rohbauteil und Frontplatte	1'179.00
113195	Viva Solo Mehrloch-Massagedüse <b>rund</b> Anschluss 90° abgewinkelt ab 21 cm inkl. Rohbauteil und Frontplatte	942.00
113221	Viva Solo Mehrloch-Massagedüse <b>quadratisch</b> Anschluss 90° abgewinkelt ab 21 cm inkl. Rohbauteil und Frontplatte	1'179.00
113184	Flanschsatz für Folien- und Polyesterbecken	146.00
113099	Flanschsatz für Streichfolie	85.00

### UWE GEGENSTROMSCHWIMMANLAGE MIRO SOLO FÜR SPORTLICHE SCHWIMMER

65 m<sup>3</sup>/h, mengenregulierbar, Aussendurchmesser 22 cm, für Treppeneinbau geeignet

C

113185	Miro Solo Düse komplett inkl. Rohbauteil und Frontplatte 65 m <sup>3</sup> /h	1'110.00
113190*	Miro Solo Düse komplett <b>zum Einschweissen</b> inkl. Rohbauteil und Frontplatte 65m <sup>3</sup> /h	1'064.00
113184	Flanschsatz für Folien- und Polyesterbeckern	146.00

\*Nicht ab Lager lieferbar

Die Anlage kann aus bis zu 4 Miro Düsen, bis 2 Pumpen mit je 2 Ansaugungen (auf der Gegenseite eingebaut) bestehen.

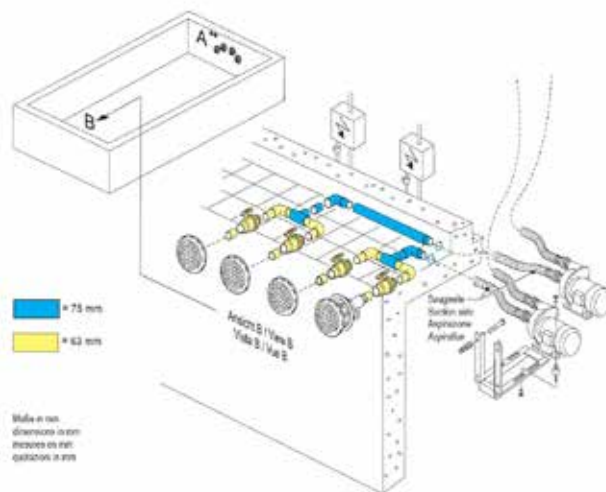
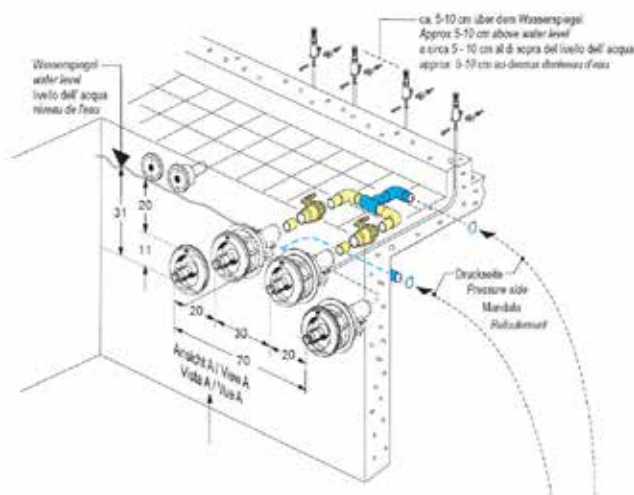



# UWE Gegenschwimm- mit Massageanlage Automatisch umschaltbare Anlage mit Besgo-Ventil

NEU!



Art. Nr.      Bezeichnung      Preis CHF

## UWE KOMPLETTSATZ JETSTREAM JUNO/LIBRA 3 C

Mit nur einer Pumpe Gegenschwimmanlage umschaltbar auf 3 Stk. Massagedüsen. Mit Piezo-Drücker von GSA einfach bedienbar.

Die Technik - Ihr Vorteil:

- nur 1 Technischacht ist notwendig
- 1 Pumpe für 2 Attraktionen
- Ansaugung erfolgt über Gegenschwimmanlage, dadurch entfällt eine zusätzliche Ansaugung
- mit Piezo-Steuerkasten
- mit bestehendem Piezo-Drücker von GSA JUNO wird automatisch zwischen Gegenschwimm- und Massagebetrieb umgeschaltet.
- Umstellung mit Besgo 3-Wege-Ventil
- einfache Installation und Bedienung
- bis 3% Seewasserbeständig

## UWE KOMPLETTSATZ JUNO/LIBRA 3 QUAD, V4A-BLENDEN C

113210	Rohbauteil JUNO/LIBRA 3	1'812.00
113211	Fertigmontage JUNO/LIBRA 3, ohne Pumpe, ohne Besgo-Ventil	4'836.00
113025	Pumpe 3,5 kW, 400 V, 2½" AG, 75 m³/h, 6,3 A	2'130.00
083330	Besgo 3-Wege Ventil DN65/ d75mm	990.00
113212	Flanschsatz JUNO/LIBRA für Folien- und Fertigbecken	773.00

## ZUBEHÖR C

113049	Wandkonsole für 3,5 kW Pumpe	520.00
113046	Höhenverstellbare Bodenkonsole für 3,5 kW Pumpe	500.00
113041	Massageschlauch 1,5m	149.00
113043	Massagedüse	39.00



11

# UWE

## Ansaugungen, Pumpen und Schalter

Art. Nr.	Bezeichnung	Preis CHF
<b>UWE ANSAUGUNGEN SOLO</b>		<b>C</b>
113186	Solo Ansaugung komplett rund Ø 320 mm Rohbauteil und Frontplatte max. 64 m³/h bei 0,5 m/sec	783.00
113187	Solo Ansaugung Wave 40 komplett quadratisch 220 x 220 mm, Rohbauteil und Frontplatte max. 40 m³/h bei 0,5 m/sec	1'535.00
113174*	Solo Ansaugung Wave 40 komplett quadratisch inkl. Robauteil <b>zum Einschweissen</b> . Frontplatte 220 x 220 mm, max. 40 m³/h bei 0,5 m/sec	1'039.00
113184	Flanschsatz für Folien- und Polyesterbecken zu Ansaugung	146.00
113099	Flanschsatz für Streichfolie	85.00
<b>UWE PUMPEN</b>		<b>C</b>
113026	Pumpe 2,5 kW, 400 V, 2" AG, 44 m³/h, 4,6 A nicht selbstansaugend	1'912.00
113024	Pumpe 3,5 kW, 400 V, 2" AG, 65 m³/h, 6,3 A nicht selbstansaugend	2'017.00
113025	Pumpe 3,5 kW, 400 V, 2½" AG, 75 m³/h, 6,3 A nicht selbstansaugend	2'130.00
113201	Pumpe 3,5 kW 400 V, 3-Phasen, Eingang 2½" AG, Ausgang 2" AG, selbstansaugend bis max. 3 m Höhe	2'647.00
113049	UWE Wandkonsole zu Pumpe 3,5 kW und 2,5 kW 2" AG	520.00
113050	UWE Wandkonsole zu Pumpe 3,5 kW 2½" AG	542.00
<b>UWE PN- UND PIEZO-SCHALTER</b>		<b>C</b>
113057	Rohbauteil PN- und Piezo-Schalter	232.00
113051*	Rohbauteil PN- und Piezo-Schalter <b>zum Einschweissen</b> in Edelstahlbecken	558.00
113150	Flanschsatz zu PN- und Piezo-Schalter (Artikel Nr. 113057)	89.00
113028	Flanschsatz für Streichfolie zu PN- und Piezo-Schalter	62.00
113075	Fertigbauteil PN-Schalter ohne Steuerkasten Blende V4A <b>rund</b>	240.00
113222	Fertigbauteil PN-Schalter V4A <b>quadratisch</b> ohne Steuerkasten	588.00
113077	PN-Steuerkasten für 2,5 KW: 4 - 6,3 A	680.00
113078	PN-Steuerkasten für 3,5 kW: 5,5 - 8 A	688.00
113168	Fertigbauteil Piezo quadratisch ohne Steuerkasten	660.00
113167	Piezo-Steuerkasten 3,5 KW, 400 V 1 Wasserattraktion, 1 Pumpe	882.00
113169	Piezo-Steuerkasten 3,5 KW, 400 V mit Zusatzfunktion für Besgo-Ventil für mehrere Attraktionen	1'325.00

\*Nicht ab Lager lieferbar

**Besgo-Ventile finden Sie auf Seite 274.**



# UWE

## Luftsprudelplatte + Schwalldusche

Art. Nr.      Bezeichnung      Preis CHF

### PERLA LUFT 40 - 60 m³/h C

- Für Bodensprudler, Luftsprudelsitze und Sprudelliegen
  - Plattengrösse 50 x 30 cm
  - Die Perla Luft kann auch mit 30 m³/h Wasser betrieben werden, für Fusssohlen-Massage
- Montageanleitung beachten. In die Zuleitung vom Seitenkanalverdichter ist eine Rohrschleife zu legen, die mindestens 300 - 500 mm über dem Wasserspiegel liegen muss.

**TIPP!**

113230	Rohbauteil für Luftsprudelplatte, alle Beckenarten	775.00
113231	Luftsprudelplatte V4A für Betonbecken	707.00
113232	Luftsprudelplatte V4A für Folien-/Fertigbecken	707.00



Seitenkanalverdichter siehe Seite 183  
Schalter und Steuerung siehe Seite 349



### SCHWALLDUSCHE CASCADA 46 m³/h C

- sanfter Wasserfall (1)
- punktgenaue Massage (2)
- integriertes Ambientelicht LED (3)
- Höhe 687 mm
- Ein- / Aus - Schalter Piezo
- mit Ansaugung
- mit Besgo Umschaltventil

113233*	Rohbauteil CASCADA	1'909.00
113234*	Fertigmontage Cascada „S“ 687 mm mit Piezo, Ansaugung und Besgo-Umschaltventil ohne Pumpe	7'643.00
113235*	Flanschsatz CASCADA	237.00
113026	Pumpe 2,5 kW, 400 V, 2" AG, 47 m³/h, 4,6 A	1'912.00

\*Nicht ab Lager lieferbar



Cascada Breitstrahl (1)



Cascada Punktstrahl (2)



Cascada Licht (3)

# UWE Einhänge-Gegenstromanlagen JetStream Trevi



Art. Nr.	Bezeichnung	Preis CHF
<b>UWE JETSTREAM TREVI</b>		<b>C</b>
113082	Gegenstromanlage TREVI 400 V Aufnahmeleistung 2,5 kW, Volumenstrom 43 m <sup>3</sup> /h, Schwenkdüse mit regelbarer Schubkraft, konstantes Luftperlbad, bis 3% Seewasserbeständig	4'052.00
113083	Gegenstromanlage TREVI 230 V Aufnahmeleistung 1,7 kW, Volumenstrom 40 m <sup>3</sup> /h, Schwenkdüse mit regelbarer Schubkraft, konstantes Luftperlbad, bis 3% Seewasserbeständig	3'599.00
<b>UWE JETSTREAM TREVI LUX</b>		<b>C</b>
113081*	Gegenstromanlage TREVI LUX 400 V Aufnahmeleistung 2,62 kW, Volumenstrom 43 m <sup>3</sup> /h, Schwenkdüse mit regelbarer Schubkraft, konstantes Luftperlbad, Halogen-Scheinwerfer 12 V/120 W	5'333.00
113080*	Gegenstromanlage TREVI LUX 230 V Aufnahmeleistung 1,82 kW, Volumenstrom 40 m <sup>3</sup> /h, Schwenkdüse mit regelbarer Schubkraft, konstantes Luftperlbad, Halogen-Scheinwerfer 12 V / 120 W	4'879.00
*Nicht ab Lager lieferbar		
<b>ZUBEHÖR</b>		<b>C</b>
113040	Massageschlauch	150.00
113042	Massagedüse	39.00